

Laerdal Silikone Resuscitator

Brugervejledning

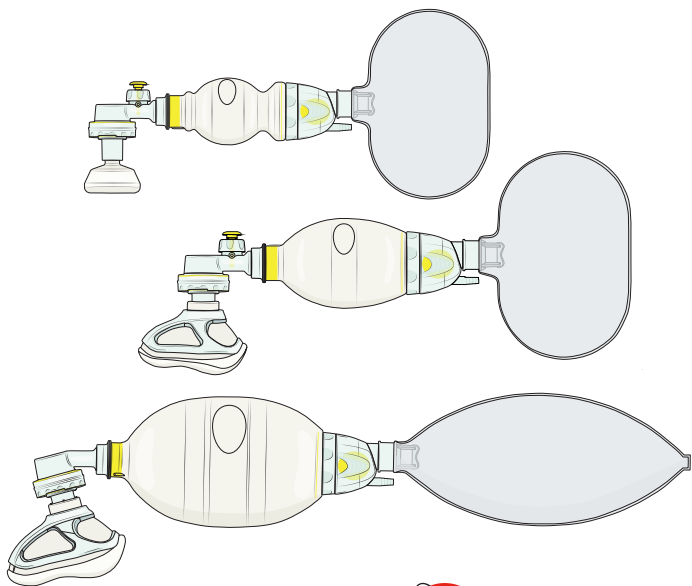

Indhold

Kliniske indikationer	4
Vigtig information	6
Medfølgende dele	8
Voksenmodel - oversigt	10
Pædiatrisk model - oversigt	16
Præmatur model - oversigt	22
Indgangsventil montering/adskillelse	28
Funktionstest	29
Klinisk brug	36
Rengøring og desinfektion	38
Lovmæssige oplysninger	42
Specifikationer	44
Reservedele og tilbehør	48

Kliniske indikationer

Enhedsbeskrivelse

Laerdal Silikone Resuscitator (LSR) er en selvoppustende, manuel resuscitator til patienter, der kræver løbende eller midlertidig respirationshjælp.

Brugsanvisning

Laerdal Silikone Resuscitator (LSR) er beregnet til patienter, der kræver løbende eller midlertidig respirationshjælp. Ventilation er mulig med eller uden ekstra ilt.

Anvendelsesformål

Laerdal Silikone Resuscitator leverer positiv trykventilation og giver mulighed for spontan vejrtrækning med ansigtsmaske eller kunstige luftveje.

Laerdal Silikone Resuscitator fås i tre størrelser:

- Modellen til voksne er påtænkt patienter over 25 kg (44 lb).
- Den pædiatriske model er påtænkt patienter fra 2,5 kg (5,5 lb) til 25 kg (44 lb).
- Den præmature model til patienter under 2,5 kg (5,5 lb).

Brugervejledningen gælder alle tre modeller af Laerdal Silikone Resuscitator. For maskerne henvises til Laerdal silikonemaske brugervejledning.

Tilsigtede brugere

LSR er beregnet til at blive brugt af sundhedspersonale, der er uddannet i at levere respiratorhjælp og i brugen af manuelle resuscitatorer.

Kliniske fordele

Positiv indvirkning på det kliniske resultat, ved respiratorisk støtte der reducerer risikoen for uønskede resultater, såsom følgesygdomme og dødsfald forårsaget af hypoxi.

Klinisk resultat

Ønsket resultat af ventilation er iltning af patienten, ofte evalueret ved hjælp af SpO_2 , $EtCO_2$, blodgasanalyse eller anden analysemetode.

Kendte bivirkninger

Maveinsufflation
Ilt toksicitet

Kontraindikationer

Ingen kendte kontraindikationer ved brug.



Vigtig information

Læs brugervejledningen og forstå betjeningen af produktet, før det tages i brug. Produktet må kun anvendes som beskrevet i denne brugervejledning.



Advarsel og forholdsregler

En advarsel indikerer en tilstand, fare eller usikker praksis, der kan resultere i alvorlig personskade eller død.

En forholdsregel indikerer en tilstand, fare eller usikker praksis, der kan resultere i mindre personskade eller skader på dukken.



Bemærkninger

Vigtig information om produktet eller dets funktion.



Advarsler

- *Der skal udvises forsigtighed ved brug af LSR på patienter med alvorlige anomalier eller ved anvendelse af andet medicinsk udstyr, som kan komme i konflikt med masken, da maskelækage kan forekomme. Hvis det ikke er muligt at opnå maskeansigtsforsegling, skal man overveje at bruge alternativ luftvejsanordning.*
- *Der skal udvises forsigtighed ved brug af LSR på patienter med svær lungesygdom eller svært umodne lunger. Påført tryk skal justeres og overvåges i henhold til patientens tilstand. Bemærk, at et manometer ikke er leveret af Laerdal til brug med LSR, men det er muligt at tilslutte et manometer til patientporten med en passende adapter, der er kompatibel med et ISO 5356-1 stik.*
- *Der skal udvises forsigtighed, når man tilføjer tryk til masken for at undgå ansigtsskader, især i tilfælde med pædiatriske patienter, spædbørn, præmature børn, patienter med svær osteoporose og geriatriske patienter.*

Vigtig information



- Der skal udvises forsigtighed ved brug af LSR på patienter med alvorligt tilstoppede luftveje. Overvej at fjerne overbelastning fra de orofaryngeale luftveje. Brug af LSR på patienter med alvorligt tilstoppede luftveje kan resultere i en reduktion i forventet iltning.



Forholdsregler

- LSR og masker må kun anvendes af personer, som er tilstrækkeligt uddannet i brug af resuscitatoren.
- Resuscitatoren må ikke anvendes med ekstra ilt, hvor rygning er forbudt, eller i nærheden af åben ild, olie eller fedtstoffer.
- Resuscitatoren må ikke anvendes i giftige eller farlige omgivelser.
- Brugen af tredjepartsprodukter (såsom filtre og behovsventiler) med Laerdal Silicone Resuscitator kan påvirke ydeevnen. Kontakt producenten af tredjepartsprodukterne for at kontrollere, om de er kompatible med LSR, og få oplysninger om eventuelle ændringer i ydeevnen.
- Såfremt mere præcise iltkoncentrationer er påkrævet, anbefales en iltblander, f.eks. til præmature børn.
- Det anbefales at bruge en PEEP-ventil (ikke leveret af Laerdal) i tilfælde af, at PEEP er indiceret til patienten. Bemærk, at det er nødvendigt at bruge ekspirationsfordeler for at tilslutte en PEEP-ventil.
- LSR og masker er ikke beregnet til brug ved levering af medicin, såsom anæstesisigas.



Bemærk

Hvis der opstår alvorlige funktionsfejl, uønskede hændelser med eller forringelse af anordningens funktionalitet eller ydeevne, skal Laerdal omgående kontaktes. Den kompetente myndighed, hvor hændelsen har fundet sted, og/eller anordningen er blevet brugt, bør også underrettes.

Medfølgende dele

 Forsigtig

Brug af andre dele kan påvirke sikkerheden og/eller ydeevnen.

Voksenmodel
(Kat. nr. 87xxxx)



Patientventil

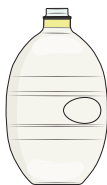

Voksen ventilationspose
(1.600 ml)



Iltbeholder til genbrug
(2.600 ml)



Silikonemaske
(Voksen 4-5+)
med multifunktions-
maskeovertræk *



Indgangsreser-
voirventil

* Nogle konfigurationer inkluderer ikke maskerne.

Medfølgende dele

Pædiatrisk model

(Kat. nr. 86xxxx)



Patientventil med
trykluftsvæventil



Pædiatrisk
ventilationspose
(500 ml)

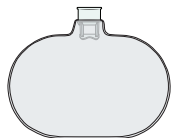

Genanvendelig ilt
Væskepose
(600 ml)



Silikonemaske (barn 3-4)
med multifunktions-
maskeovertræk *



Indtag
Beholderventil

Præmatur model

(Kat. nr. 85xxxx)



Patientventil med
trykluftsvæventil



Præmatur
ventilationspose
(240 ml)

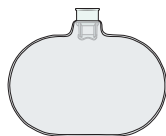

Genanvendelig ilt
Reservoirpose
(600 ml)



Silikonemaske *
(Størrelse 00, 0/1, 2)



Indtag
Reservoirventil

Voksenmodel - oversigt

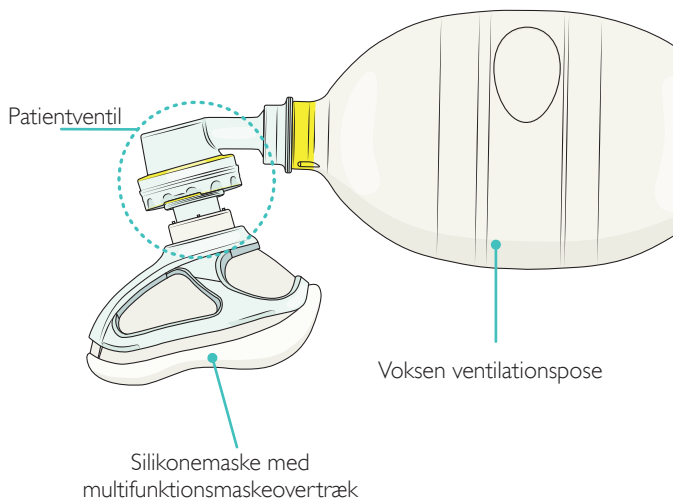

Voksenmodel - oversigt

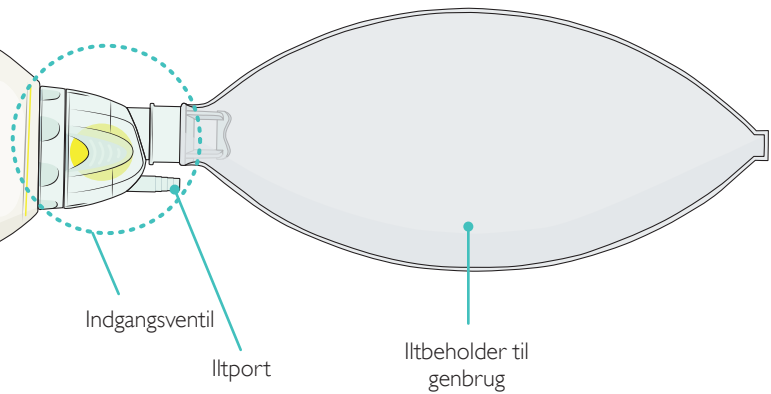

Voksenmodel - oversigt

Montering og adskillelse

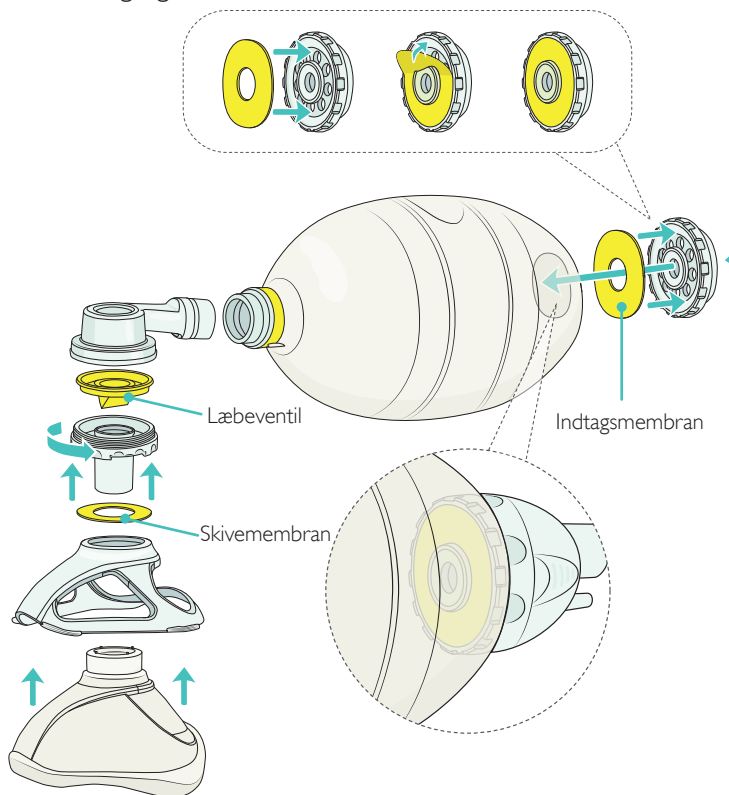

Voksenmodel - oversigt

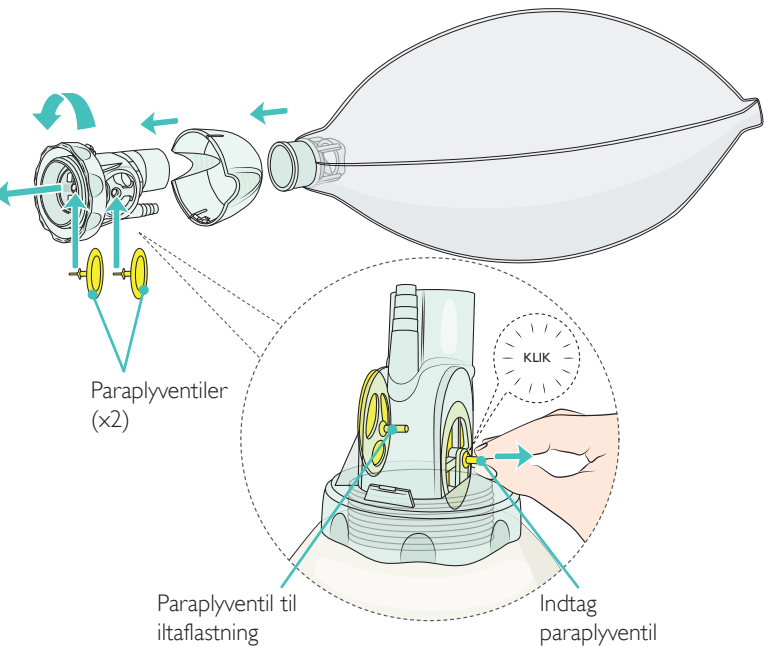

Advarsel

Forkert montering kan påvirke ydeevnen. Sørg for anvendelse af én læbeventil. Forkert montering med to læbeventiler kan forhindre korrekt patientudånding.

Voksenmodel - oversigt

Tilbehør

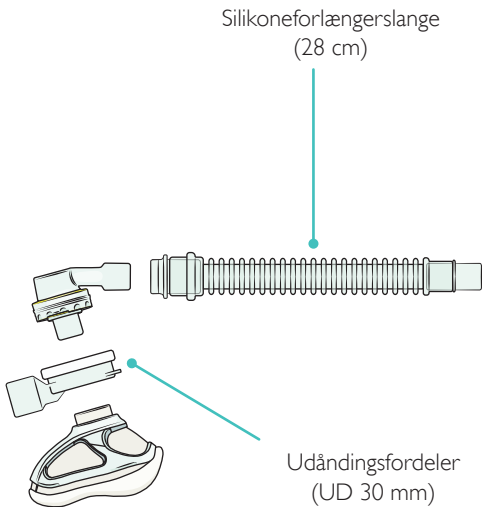

Voksenmodel - oversigt

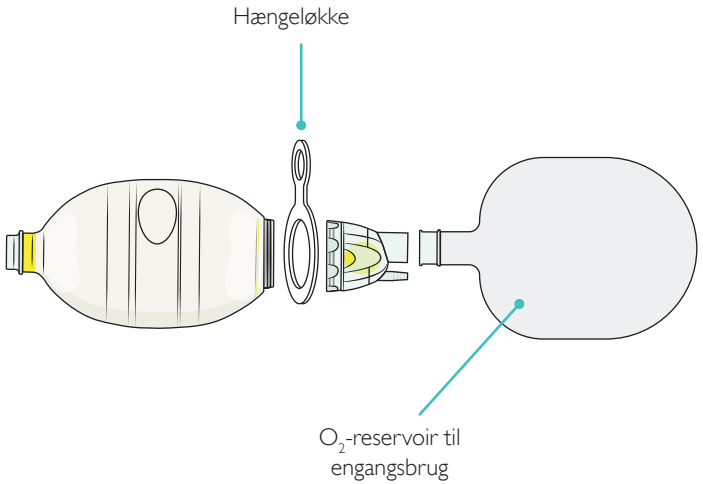

Pædiatrisk model - oversigt

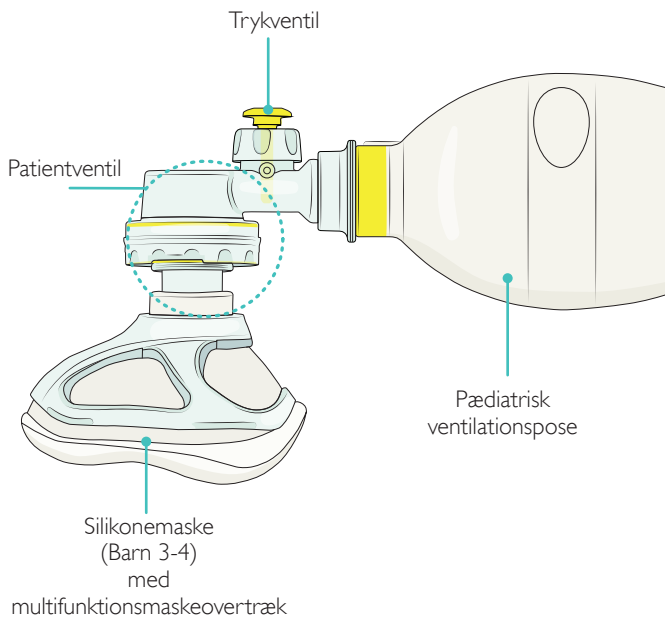

Pædiatrisk model - oversigt

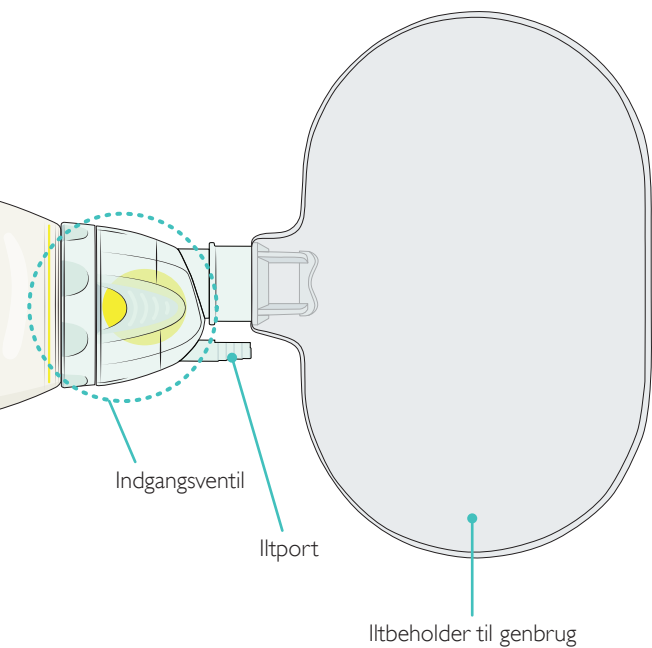

Pædiatrisk model - oversigt

Montering og adskillelse

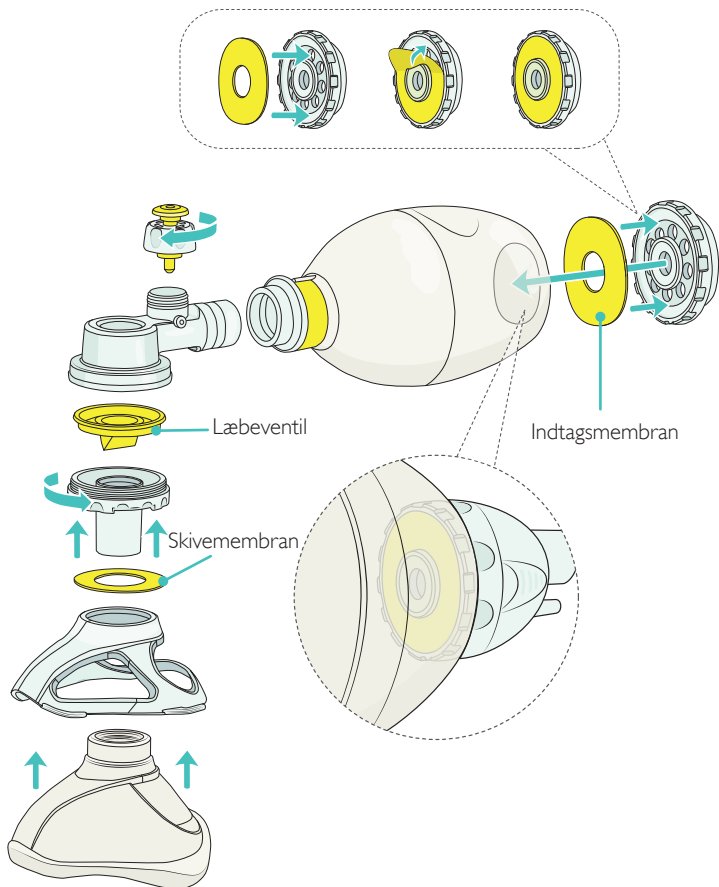

Pædiatrisk model - oversigt

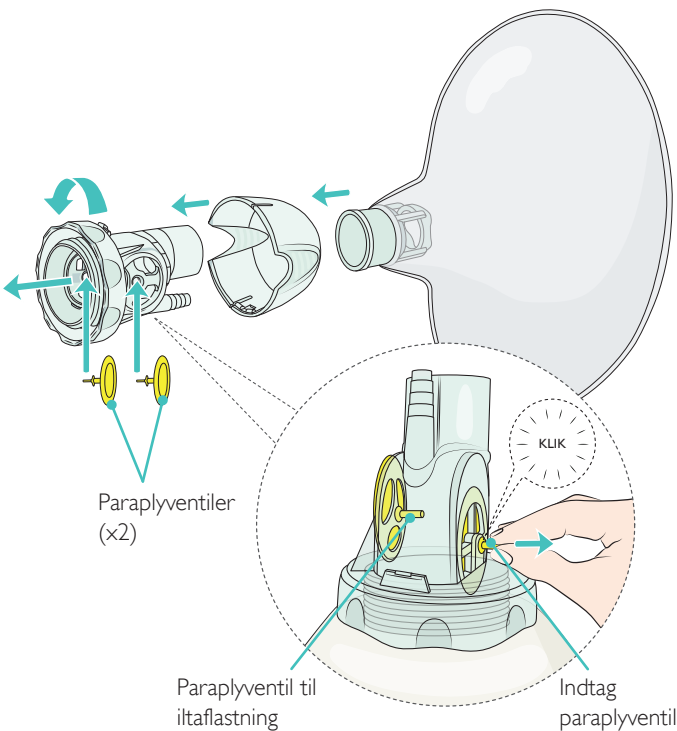

 Advarsel

Forkert montering kan påvirke ydeevnen. Sørg for brug af én læbeventil. Forkert montering med to læbeventiler kan forhindre korrekt patientudånding.

Pædiatrisk model - oversigt

Tilbehør

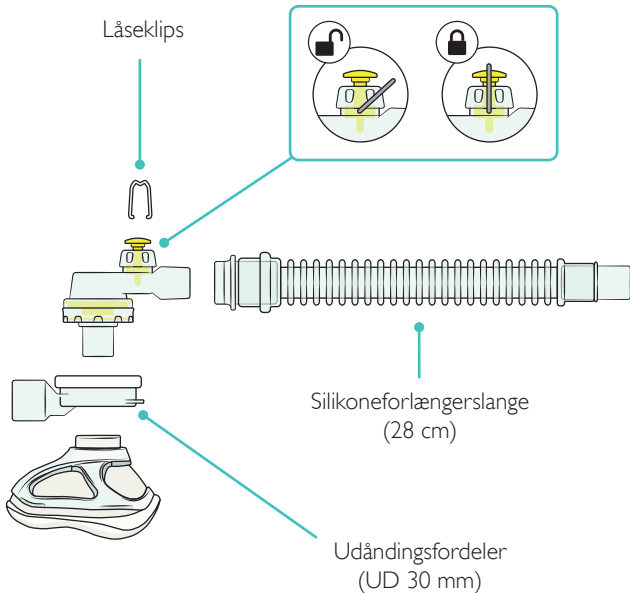

Pædiatrisk model - oversigt

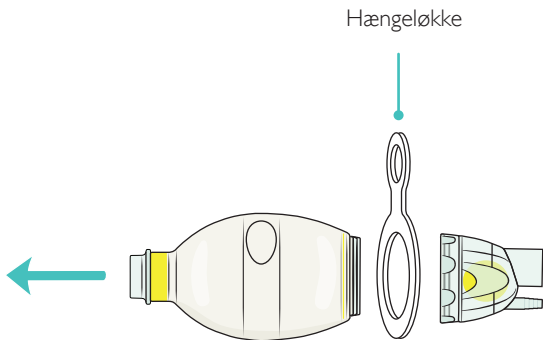

Præmatur model - oversigt

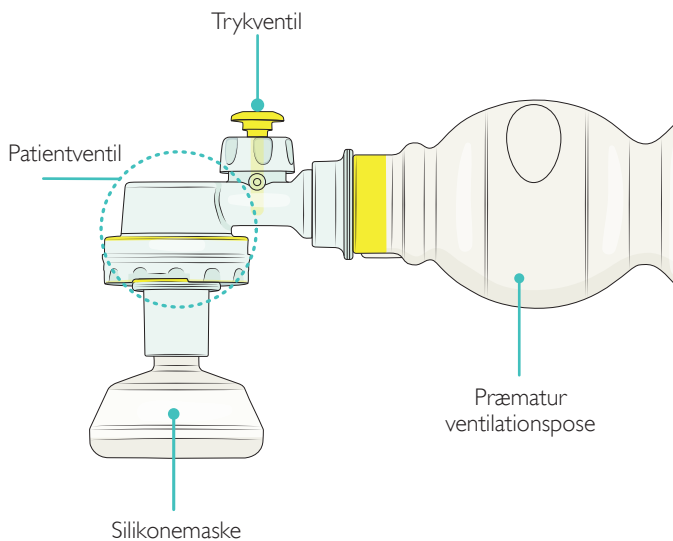

Præmatur model - oversigt

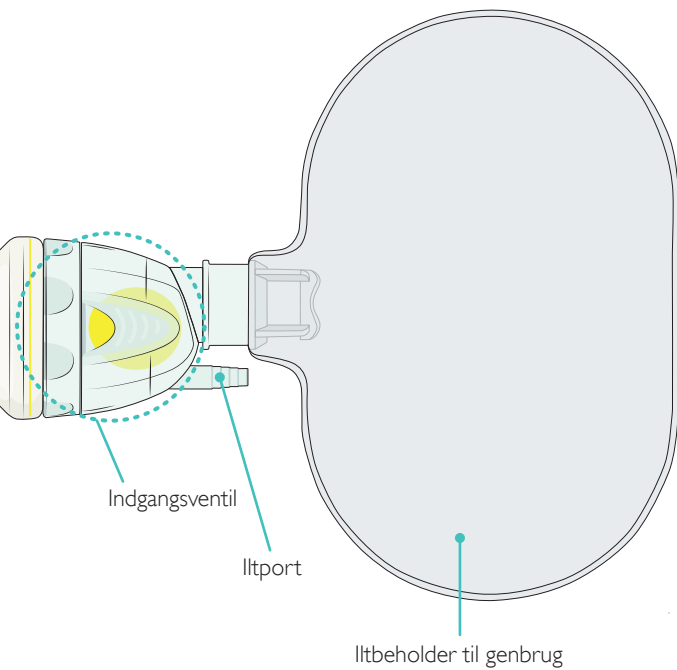

Præmatur model - oversigt

Montering og adskillelse

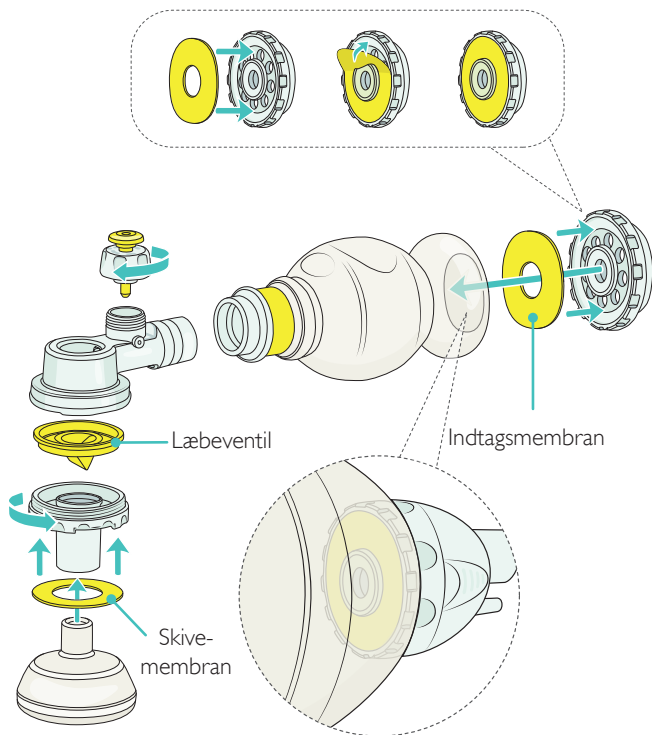

Præmatur model - oversigt

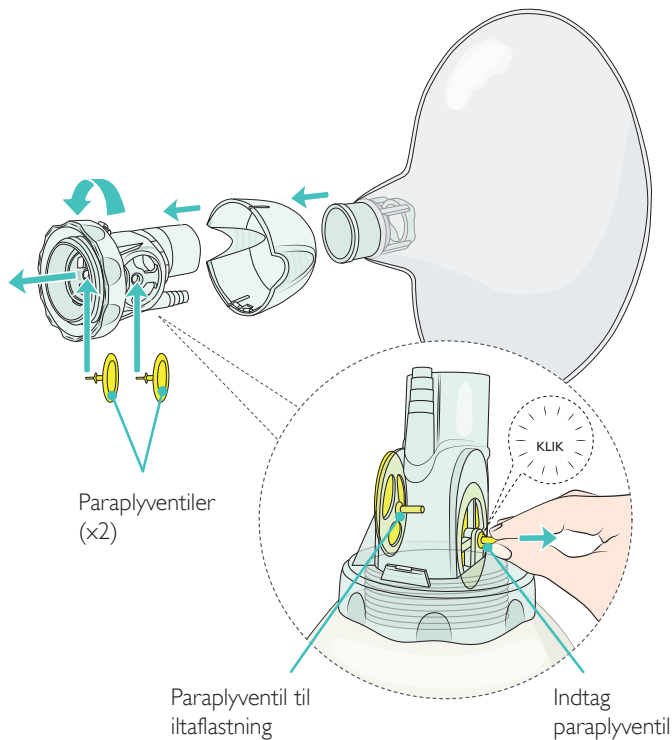

 Advarsel

Forkert montering kan påvirke ydeevnen. Sørg for brug af én læbeventil. Forkert montering med to læbeventiler kan forhindre korrekt patientudånding.

Præmatur model - oversigt

Tilbehør

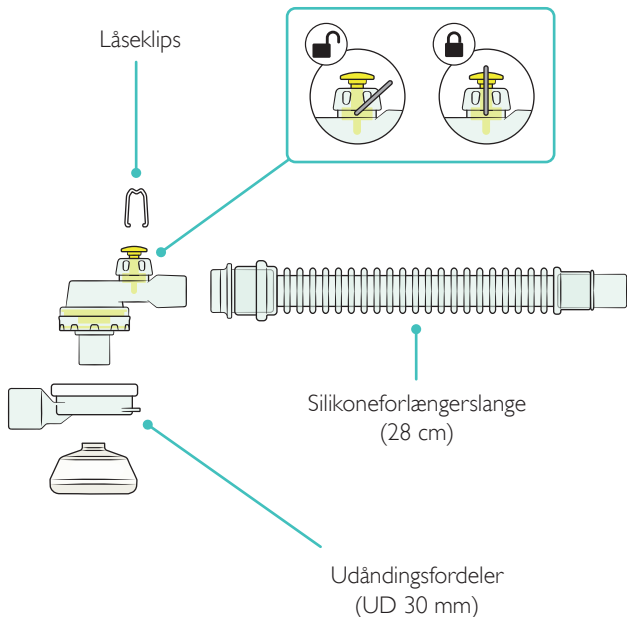

Præmatur model - oversigt

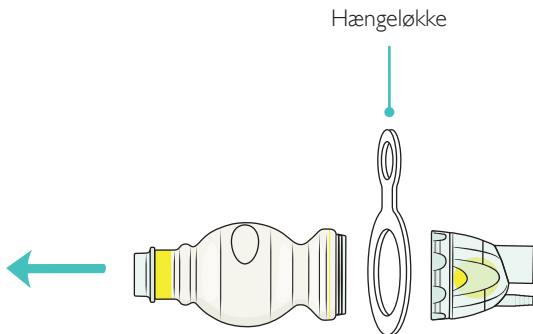

Indgangsventil montering/adskillelse

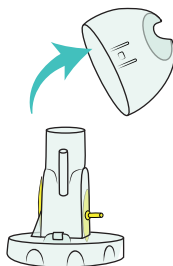
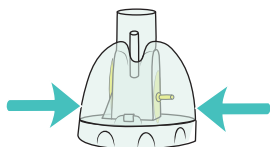
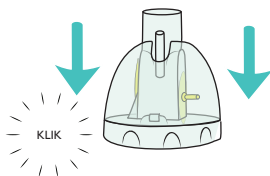
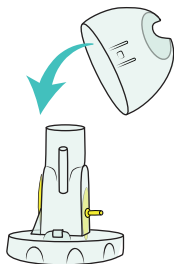

⚠ Indgangsventilhætter produceret før 2015 er ikke kompatible med LSR'er produceret efter 2015.



Hætte før 2015



Hætte efter 2015

Efterse og test ventilfunktionen for at sikre korrekt betjening af Laerdal Silikone Resuscitator inden brug på patienten.

For at sikre korrekt betjening skal ventilfunktionen testes efter rengøring, desinfektion og montering.



Forsigtig

Hvis en Laerdal Silikone Resuscitator fejler funktionstesten, skal den tages ud af drift og ikke bruges. Efterse alle dele for skader. Udskift eventuelle beskadigede dele, hvis det er nødvendigt, og test igen.

Funktionstest

Test af indgangsventil

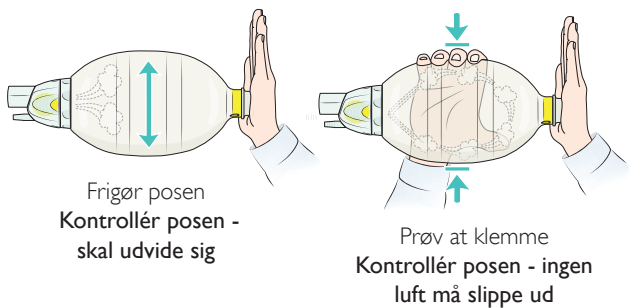
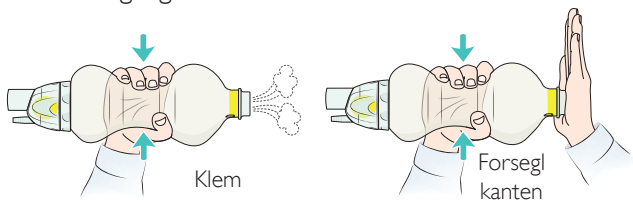

Test af patientventil

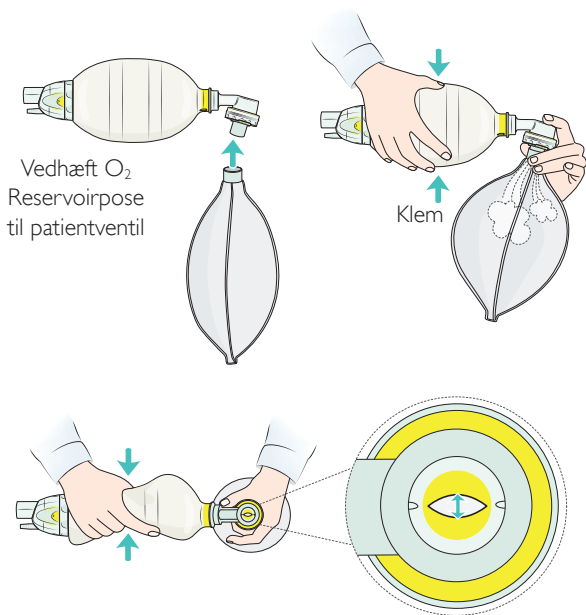

 Advarsel

Sørg for, at den enkelte læbeventil er monteret i patientventilen.

Funktionstest

Test af patientventilens skivemembran

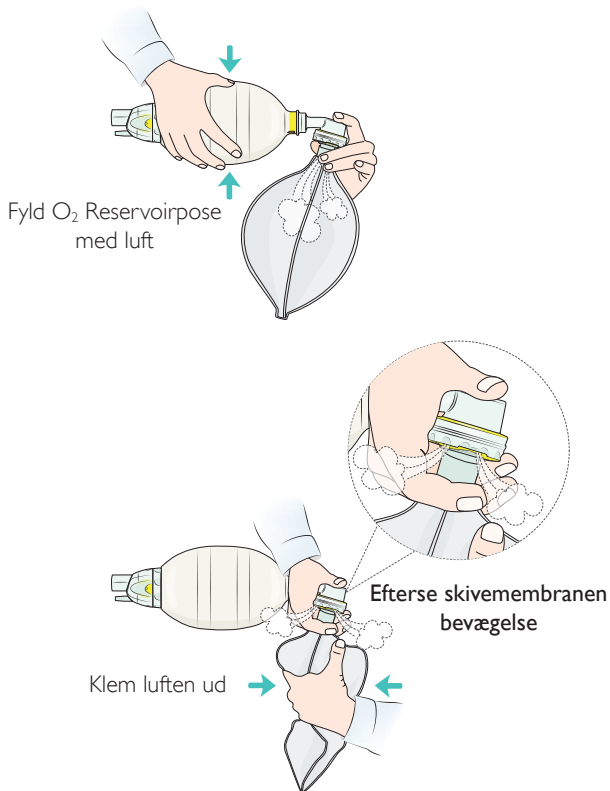

Test af paraplyventilen til iltaflastning

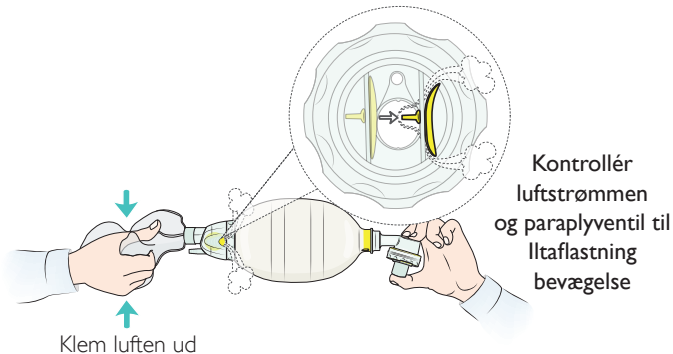
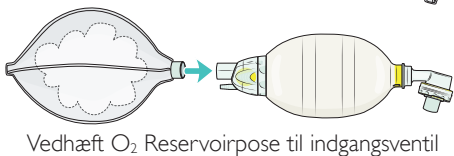
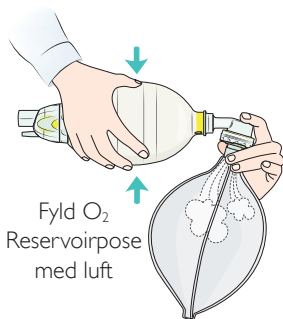
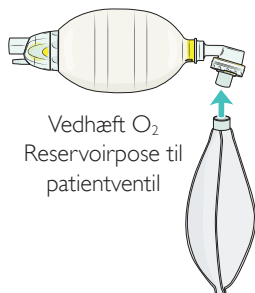

Funktionstest

Test af indgangs-paraplyventil

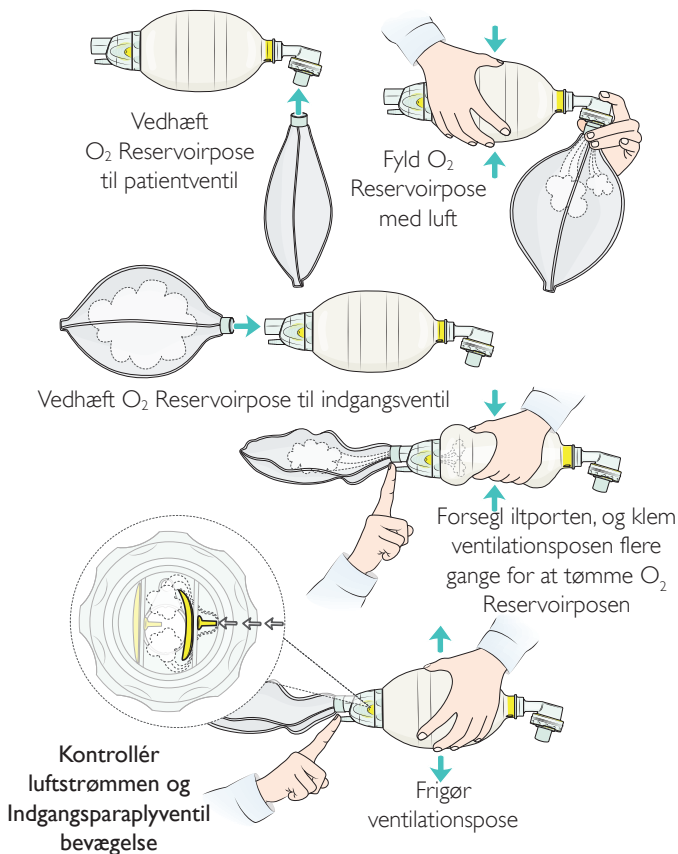

Test af trykventil

Gælder præmature og pædiatriske modeller.

 Forsigtig

Sørg for, at trykventilen virker inden brug.

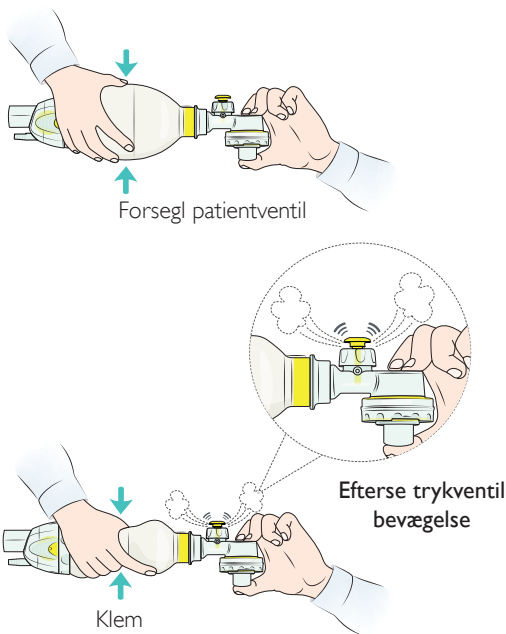

Klinisk brug

Betjening af Laerdal Silikone Resuscitator med ansigtsmaske:

1. Tilslut en passende ansigtsmaske.
2. Tilslut til ekstern O₂ kilde, hvis det er relevant.
3. Placér masken over ansigtet og kontroller at den slutter tæt
4. Klem ventilationsposen i overensstemmelse med den kliniske protokol.
5. Observer patientens bryst løfte sig under ventilation.
6. Lad patienten ånde ud.
7. Stop ventilation som krævet af den kliniske protokol.

Betjening af Laerdal Silikone Resuscitator med avanceret luftvej:

1. Tilslut til ekstern O₂ kilde, hvis det er relevant.
2. Tilslut til avanceret luftvej hos intuberede patienter.
3. Klem ventilationsposen i overensstemmelse med den kliniske protokol.
4. Observer patientens bryst løfte sig under ventilation.
5. Lad patienten ånde ud.
6. Stop ventilation som krævet af den kliniske protokol.



Advarsel

Forkert betjening af resuscitator kan være farlig.



Bemærkninger

- Der følger ikke en iltslange med LSR. Ilttilslutningen passer til iltslanger, der overholder ISO 13544-2. Pasformen bør kontrolleres før brug. Iltkilden bør kunne justeres for at give en strømning, der er relevant for LSR. Se tabeller på side 46-47 vedrørende opnåelig iltkoncentration ved varierende strømning for mere information.
- Kontamination: Hvis patientventilen bliver snavset af opkast under ventilation, skal resuscitatoren frakobles patienten, og patientventilen rengøres som følger:
 - Tryk på patientventilen med patientporten mod hånden med handske for at ryste urenheder af og klem silikoneposen for at give et par korte åndedræt gennem patientventilen og skubbe urenhederne ud.
 - Hvis urenheden ikke fjernes, skal patientventilen afmonteres og gennemskyllles.

Rengøring og desinfektion

Forholdsregler

- Resuscitatorer er ikke leveret steril. Resuscitatorer og masker skal rengøres og desinficeres før første brug.
- Det anbefales, at det højest mulige niveau af desinfektion/sterilisering anvendes til patienter, der kan have kompromitteret immunforsvar, såsom et præmaturo barn eller i tilfælde af udbrud af meget overførbare patogener.
- Hvis LSR opbevares som backup i et område med potentielt høje niveauer af luftbårne patogener, bør det overvejes at opbevare LSR i en lufttæt beholder for at undgå kontaminering.

For at reducere risikoen for krydskontaminering skal denne vejledning følges efter hver anvendelse.

Eftersyn

Kontrollér nøje alle dele for tegn på slitage eller skade. Ødelagte eller beskadigede dele skal smides ud eller erstattes med nye.

Adskillelse

Adskil LSR i individuelle dele som vist i afsnittet Montering og adskillelse før rengøring og desinficering.

- Adskil udåndingsaflederen (hvis i brug) i tre dele
- Adskil patientventilen i den fire hoveddele
- Adskil indgangsreservoirventilen i dens seks dele
- Adskil ikke stikkene fra ventilationsposen eller O₂ Reservoirpose. Adskil ikke stikkene fra forlængerslangen, hvis den bruges.
- Skru trykventilen af (præmaturo og pædiatrisk model), men adskil den ikke yderligere.

Rengøring og desinfektion

Vask og skylning

LSR og masker skal rengøres inden højt niveau af desinfektion eller sterilisation.

LSR og masker kan gøres manuelt rent eller rengøres i en automatisk vaskemaskine/desinfektionsmaskine.

Manuel rengøring

Skyl delene under rindende koldt vand.

Læg delene i vand ved 30 - 40°C (86 - 104°F).

Sørg for, at alle overflader dækkes af vand i mindst 2 minutter.

Sørg for, at alle dele dækkes af vand ved 60 - 70°C (140 - 158°F) med vaskemaskinemiddel.

Rengør alle overflader med en børste efter behov.

Skyl alle komponenter i vand uden vaskemiddel ved 30 - 40°C (86 - 104°F).

Tør alle dele grundigt. Efterse alle dele for at bekræfte, at de er rengjort og tørre. Er der slidte eller beskadigede dele, skal de bortskaffes.

Automatisk rengøring (gælder alle dele med undtagelse af O₂ Reservoirposer)

Vaske-/desinfektionsmaskine

Placer delene i trådned.

Cyklus 1: 90 - 95°C (194 - 203°F) i over 12 sekunder.

Samlet behandlingstid: ca. 52 minutter.

Cyklus 2: Brug et ikke-enzymholdigt alkalisk rengøringsmiddel med 2-5 % NaOH.



Forsigtig

Brug ikke skylle- og tørremidler.

Rengøring og desinfektion

For at udføre desinfektion/sterilisation af resuscitatoren og masker skal én af følgende metoder anvendes.

Sterilisering/desinfektion			
Metode	Procesparametre		Efterbehandling
	Temperatur/ koncentration	Eksponerings tid	
Sterilisering (gælder alle dele med undtagelse af O ₂ Reservoirposer, der ikke kan tåle høje temperaturer)			
Dampautoklavering (forvakuumpuls)	Autoklaver på 134 - 137°C (273 - 279°F)	3 min (+30 sek)	Sørg for at dele afkøles og tørres
Desinfektion på højt niveau (gælder alle dele)			
Cidex OPA (orthoformaldehyd)	0,55 % opløsning	60 min	Fjern spor af desinfektionsmiddel ved at skylle i varmt vand, 30 - 40°C (86 - 104°F) i mindst 2 minutter. Tør alle dele grundigt.
Natriumhypochlorit	0,5 % opløsning	20 min	

Samling

Saml LSR igen som vist i afsnittet Montering/adskillelse.



Bemærk

Udfør funktionstest efter montering og før patientbrug.



Advarsel

Engangsiltbeholder (870702)

Kun til anvendelse på én patient. Må ikke genbruges. Genbrug vil medføre risiko for krydskontaminering. Laerdal er ikke ansvarlig for eventuelle konsekvenser ved genbrug.



Forholdsregler

- *Resuscitatorens dele skal rengøres og desinficeres inden brug på næste patient.*
- *Brugen af rengørings- og desinfektionsprocedurer, der ikke er beskrevet i dette afsnit, kan have negative virkninger på LSR-materialet og/eller ydeevnen og er muligvis ikke effektivt til desinficering af LSR.*
- *Resuscitatorens hårde plastikkomponenter samt maskeovertrækket er uforenelige med polære opløsningsmidler såsom ethanol og isopropylalkohol.*
- *Forkert samling af LSR efter genbehandling kan påvirke ydeevnen.*
- *Tilbehør til opbevaring af LSR er ikke kompatibelt med natriumhypochlorit.*

Lovmæssige oplysninger





Laerdal Silikone Resuscitator opfylder følgende standarder:

- EN 1789:2020
- ISO 10651-4:2002

Ved brug i overensstemmelse med ISO 10651-4 gælder følgende anbefaling af størrelse på resuscitator: Voksen til patienter over 20 kg (44 lb), pædiatrisk til patienter fra 2,5 kg (5,5 lb) til 20 kg (44 lb) og præmatur til patienter under 2,5 kg (5,5 lb).

Ved brug til tidal volumen jf. anbefalingerne i AHA Guidelines 2010 gælder følgende: Voksen til patienter over 25 kg (55 lb), pædiatrisk til patienter fra 2,5 kg (5,5 lb) til 25 kg (55 lb) og præmatur til patienter under 2,5 kg (5,5 lb).

Lovmæssige oplysninger

Symbolforklaring	
	Medicinsk udstyr
	Dette medicinske udstyr overholder de generelle krav til sikkerhed og ydeevne i Europa-Parlamentets og Rådets forordning (EU) 2017/745 om medicinsk udstyr.
	Forsigtig: I henhold til amerikansk lov må dette udstyr kun sælges af eller på foranledning af en læge (USA).
	Ikke fremstillet med naturlig gummitatex
	Symbol for engangsbrug

Specifikationer

Betingelser	
Driftsbetingelser	Temperatur: -18 °C til 60 °C (0 °F til 140 °F) Fugtighed: 15 % til 95 % rH
Opbevaringsbetingelser	Temperatur: -40 °C til 70 °C (-40 °F til 158 °F) Fugtighed: 15 % til 95 % rH
Levetidsparametre	
Holdbarhed	5 år
Forventet driftslevetid	100 genbehandlingscyklusser
Modstand	
Ekspiratorisk modstand	Ca. 2,6 cm H ₂ O Måles med luftryk på 50 lpm
Inspiratorisk modstand	Med O ₂ Reservoir: ca. 4,2 cm H ₂ O Uden O ₂ Reservoir: ca. 3,1 cm H ₂ O Måles med luftryk på 50 lpm
Opnåelig leveringsvolumen	
Voksne	Ca. 800 ml
Pædiatrisk	Ca. 320 ml
Præmatur	Ca. 150 ml
Testbetingelser	Overholdelse 0,02 l/cm H ₂ O, Modstand 20 cm H ₂ O//s
Ingen lækage	Trykventil overløbet
Skadeligt rum Patientventil	Ca. 7 ml for alle modeller

Materialeoversigt

Resuscitator		Tilbehør	
Dele	Materialer	Dele	Materialer
Maske	PSU, silikone	Ekspiration Fordeler	PSU, silikone
Patientventil (w/ trykventil)	PSU, Silikone (PPSU, Stål)	Silikone Forlængerslange	PSU, Silikone, Viton
Ventilationspose	PSU, Silikone, Viton	Hængeløkke	Silikone
Indgangsventil	PSU, silikone	Vægbeslag	POM
Iltbeholder	PC, PTFE, PVC	Vægmontering	ABS
		Displaykasse	ABS, PA, PP, stål
		Beholder Ilt Reservoir	PVC, PC

Specifikationer

Voksenmodel

Størrelse af ventilationspose: 1600 ml.

Størrelse af reservoirpose: 2600 ml

Vægt: Ca. 370 g

Mål: Ca. 370 mm x 132 mm x 132 mm

Dimension displaykasse: B 291/326 mm x L 362 mm x H 136 mm

Mål kompakt-kasse: B 163/189 mm x L 237 mm x H 150 mm

Leveret O₂-koncentration under forskellige testforhold

O ₂ -strømning (lpm)	Tidal volumen (ml) x posehastighed pr. minut. O ₂ -koncentrationer (%) vha O ₂ Reservoir (uden O ₂ Reservoir)					
	400 x 12	400 x 24	600 x 12	600 x 24	1000 x 12	1000 x 24
3	74 (38)	51 (39)	58 (34)	40 (34)	44 (33)	33 (30)
8	100 (44)	100 (44)	100 (40)	68 (40)	78 (38)	51 (34)
15	100 (51)	100 (50)	100 (47)	100 (47)	100 (42)	75 (36)

Pædiatrisk model

Størrelse af ventilationspose: 500 ml.

Størrelse af reservoirpose: 600 ml

Vægt: Cirka 230 g

Mål: Ca. 300 mm x 88 mm x 93 mm

Dimension displaykasse: B 291/326 mm x L 362 mm x H 110 mm

Mål kompakt-kasse: B 163/189 mm x L 237 mm x H 150 mm

Leveret O₂-koncentration under forskellige testforhold

O ₂ -strømning (lpm)	Tidal volumen (ml) x posehastighed pr. minut. O ₂ -koncentrationer (%) ved brug af O ₂ Reservoir (uden O ₂ Reservoir)					
	20 x 40	20 x 60	150 x 20	150 x 30	300 x 12	300 x 24
3	100 (97)	100 (97)	98 (56)	78 (57)	85 (48)	56 (46)
8	100 (100)	100 (100)	100 (70)	100 (70)	100 (58)	100 (57)
15	100 (100)	100 (100)	100 (82)	100 (83)	100 (71)	100 (70)

Præmatur model

Størrelse af ventilationspose: 240 ml.

Størrelse af reservoirpose: 600 ml

Vægt: Cirka 200 g

Mål: Ca. 280 mm x 72 mm x 85 mm

Dimension displaykasse: B 291/326 mm x L 362 mm x H 110 mm

Mål kompakt-kasse: B 163/189 mm x L 237 mm x H 150 mm

Leveret O₂-koncentration under forskellige testforhold

O ₂ strøm (lpm)	Tidal volumen (ml) x posehastighed pr. minut. O ₂ -koncentrationer (%) ved brug af O ₂ Reservoir (uden O ₂ Reservoir)					
	20 x 40	20 x 60				
3	100 (98)	100 (97)				
8	100 (100)	100 (100)				
15	100 (100)	100 (100)				

Reserve dele og tilbehør

Tilbehør

Katalog #	Beskrivelse
511700	LSR-vægbeslag
521100	Vægmontering til pædiatrisk og præmature displaykasse
572000	Vægmontering til voksen displaykasse
850500	Ekspirationsfordeler (UD 30 mm)
860300	Displaykasse, pædiatrisk
870120	LSR-hængeløkke
870600	LSR displaykasse komplet voksen
870702	O ₂ -reservoir til engangsbrug
871000	Silikoneforlængerslange

Reserve dele

Katalog #	Beskrivelse
510103	Hætte til LSR indgangsventil, pakke med 3
510404	LSR-indgangsmembraner, pakke med 10 stk
531901	LSR O ₂ Reservoir 2,6 l
531906	LSR O ₂ Reservoir 2,6 l
540103	LSR-læbeventil
540105	LSR skivemembraner, pakke med 10 stk
551901	LSR O ₂ Reservoir, 0,6 l

Reservedele og tilbehør

551906	Ittreservoirpose 0,6 l, pakke med 50 stk
560200	LSR-patientventil
850150	Præmatur pose, 240 ml
851103	LSR låseclips, pakke med 10 stk
851250	Patientventil med 35 cm H ₂ O-trykventil
851252	Trykventil 35 cm H ₂ O
851350	Patientventil med 35 cm H ₂ O med trykventil og låseclips
860150	Pædiatrisk pose, 500 ml
870150	Voksen pose, 1600 ml
871950	Paraplyventiler, pakke med 2 stk
875400xx	Indgangsreservoirventil

Masker - Hovedprodukter

Katalog #	Beskrivelse
851500xx	LSR-silikonemaske nr. 00
851600xx	LSR-silikonemaske nr. 0/1
851700xx	LSR-silikonemaske nr. 2
860220xx	Børnesilikonemaske 3-4 med multifunktionsmaskeovertræk
860221	Børnesilikonemaske 3-4 uden multifunktionsmaskeovertræk
870220xx	Voksensilikonemaske 4-5+ med multifunktionsmaskeovertræk

Reserve dele og tilbehør

870221	Voksensilikonemaske 4-5+ uden multifunktionsmaskeovertræk
872220	Voksen- og børnesilikonemaske med multifunktionsmaskeovertræk



Bemærk

Katalognumre, der slutter med xx, angiver lokale sprogkonfigurationer

Masker - Reserve dele/Tilbehør

Katalog #	Beskrivelse
865200	Multifunktionsmaskeovertræk til maske 3-4
875200	Multifunktionsmaskeovertræk til maske 4-5+

Se seneste version af Reserve dele og Tilbehør på www.laerdal.com.

Garanti

Der henvises til Laerdals globale garanti vedrørende vilkår og betingelser.

Der findes yderligere oplysninger på www.laerdal.com.

Laerdal® er et registreret varemærke
der tilhører Laerdal Medical AS

© 2022 Laerdal Medical AS. Alle rettigheder forbeholdes.



Fremstillet i Kina for Laerdal Medical AS
P.O. Box 377, Tanke Svilandsgate 30,
4002 Stavanger, Norge
Tlf: (+47) 51 51 17 00

20-19890 Rev A

www.laerdal.com



Laerdal

helping save lives